

rainbow[®]
POWERNOZZLE[™]

使用说明书

安全重要说明



此图标表示‘小心’。使用电器时，务必遵循包括以下内容在内的基本预防措施：



此图标表示‘请在使用此设备前阅读全部说明’。

1. 请仅按照此手册所述方法使用设备。请仅与型号为 RHCS19 Rainbow 的设备共同使用。
2. 为了降低触电风险 - 请仅在室内使用。
3. 为避免火灾风险，请勿使用此设备清空任何燃烧或冒烟物体，例如香烟、火柴或余烬。
4. 为了避免触电，请勿湿手操作插头或 Power Nozzle。
5. 为了避免受伤，请勿将任何物体放入开口。请勿在任何开口被堵住时使用设备；请及时清理开口处的灰尘、布屑、毛发和任何其他可能阻塞气流的物体。
6. 为了避免受伤，请勿使毛发、宽松服饰、手指和身体的任何部分靠近开口和活动组件。
7. 为了降低触电风险 - 请仅将其用于干吸。请勿在户外或潮湿表面使用 Power Nozzle。
8. 为了避免因移动组件造成伤害，请在清理或维修前拔掉电源插头。
9. 此 Power Nozzle 采用双层绝缘结构。请仅使用相同的更换件。请参阅说明，了解双重绝缘电器的维修方法。
10. 双重绝缘电器标有以下一个或多个标记：标语“双层绝缘”或“双重绝缘”，或双层绝缘图标（由外而内两个正方形）。在双重绝缘电器中，由两个绝缘系统代替接地装置。双重绝缘电器不提供接地机制，且不应提供接地方法。维修双重绝缘电器须要了解系统结构，在维修过程中须极度小心，且应由具备资质的人员负责。双重绝缘电器的更换件必须与其更换的元件相同。
11. 为了避免火灾风险，请勿使用此电器清理可燃液体（例如汽油），或在该类液体可能出现的地方使用此电器。
12. 岁及以上儿童和具有身体、感官或精神缺陷或缺乏经验和知识的人在获得 Rainbow 的安全使用监管或说明并理解涉及的危险后，可以使用 Rainbow。儿童应在成人监督下使用 Rainbow，以确保他们不会将其当作玩具。儿童应在成人监督下进行电器的清洁和维护。
13. 请仅将 Power Nozzle 用于干吸。请勿在户外或潮湿表面上使用。
14. 切勿使用 Power Nozzle 清理硬物或尖锐物体。大头针、发夹、大头钉、蜡笔头和铅笔头等物品可能损坏刷辊或皮带。
15. 每一次安装 Power Nozzle 前，务必确保 Rainbow 电源插头已拔出。
16. 请勿为电机添加润滑油。该电机已经过永久润滑和密封。
17. 在裸露的硬质表面上使用 Power Nozzle 前，请咨询地板制造商。然后在偏僻的位置上测试 Power Nozzle，确认地板材料在其使用时是否会被损坏。
18. Power Nozzle 不可用于打蜡或经亮面处理的硬面地板。此外，在打蜡或经亮面处理的硬面地板上移动 Power Nozzle 时，Power Nozzle 应关闭，且直管应处于垂直锁定位置，Power Nozzle 应向后倾斜，立于其两个后轮上，以便在打蜡或经亮面处理的硬面地板上移动。

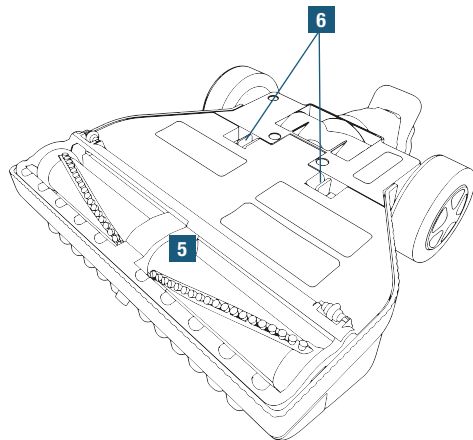
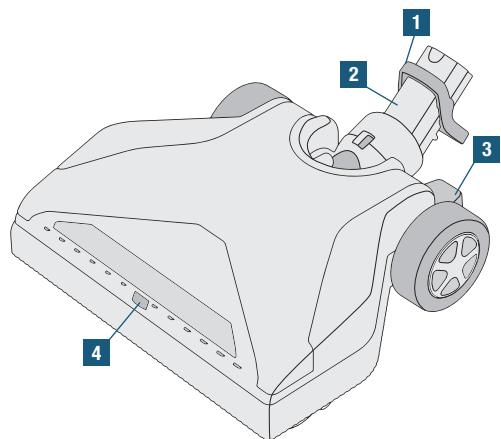

1. 脚踏式释放钮
2. 旋转臂
3. 垂直锁定释放踏板
4. 气流控制面板
5. 刷辊
6. 底板释放卡舌

请联系 Rainbow 授权经销商，以获取 Power Nozzle 皮带更换件和其他供应品。

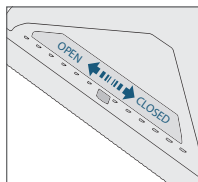

气流控制面板

Power Nozzle 具有控制气流量的功能。清理易损表面时，例如小地毯、微纤维地毯和床垫，请与处于打开位置的 Power Nozzle 招风斗共同使用。对于所有其他情况，请将 Power Nozzle 与处于关闭位置的招风斗共同使用。

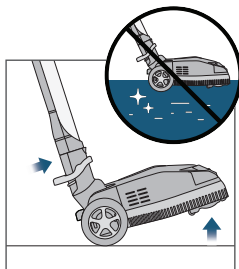

打蜡或经亮面处理的硬质表面

⚠ 小心: Power Nozzle 不可用于打蜡或经亮面处理的硬木地板。

此外，在打蜡或经亮面处理的硬地板上移动 Power Nozzle 时，Power Nozzle 应关闭，且直管应处于垂直锁定位置，Power Nozzle 应向后倾斜，立于其两个后轮上，以便在打蜡或经亮面处理的硬地板上移动。

故障排除指南

此款 Rainbow 电器已经过全面测试和检验。如果出现轻微问题，以下的故障排除程序可能有助于确定并纠正问题。如果您无法解决问题，请联系 Rainbow 授权经销商维修电器。未在下方列出的任何维修程序都应由 Rainbow 授权经销商或维修中心负责执行。

⚠ 警告：对该设备进行维护之前，请断开电源。如未断开，可能导致触电或人员受伤。

问题	可能原因	可能解决方案
Power Nozzle 电机停止运行。	把手扳机未激活。	请务必捏住软管把手上的扳机。
	直管未连接。	请确保直管正确连接。
	直管连接未完成。	请确保直管正确落位。
	自动重置电机保护器已跳闸。	请关闭 Rainbow。请暂停 30 秒。请重新打开 Rainbow。
Power Nozzle 电机正在运行，但刷子并未旋转。	皮带损坏。	断开电源；拆卸底板；确保刷子无障碍旋转；更换皮带。
Power Nozzle 刷子已停止旋转，无法手动旋转。	刷膛中有物体卡住。	断开电源；拆卸底板；清除异物；确保刷子无障碍旋转。
	轴承磨损。	请联系 Rainbow 授权经销商或维修中心，以获取刷辊更换件。
Power Nozzle 吸收残渣效率不佳。	气腔堵塞。	断开电源；拆卸底板；清理整个气腔。
	直管或软管堵塞。	断开电源；清除障碍物；连接至 Rainbow；确保软管中空气畅通。
	刷毛无法接触地毯。	扣住前请确保底板完全落位；如果刷毛因磨损变得太短，请更换刷子。

Power Nozzle™ 组装和运行

组装

1. 使用 Power Nozzle 前, 请按照 Rainbow 快速入门指南组装 Rainbow。
2. 将底部直管的凸型端插入位于 Power Nozzle 顶上的开口。向下按压直管, 直至按钮锁发出咔哒声。

运行

3. 插入 Rainbow 电源插头。
4. 按下主电源按钮。Rainbow 启动时始终为高速模式。
5. 如须将其从垂直位置拔出, 请用左脚向下踩动垂直锁定释放踏板。然后向后拉。
6. 如须激活 Power Nozzle, 请捏住软管把手上的扳机。松开扳机以关闭 Power Nozzle。
7. 在地毯上轻松自由地来回挪动 Power Nozzle。让 Power Nozzle 和 Rainbow 自动清理脏物。

8. 如须将 Power Nozzle 锁入垂直位置, 请用左脚踩住垂直锁定踏板。接着, 抓住直管总成并向前推, 直至直管系统完全锁入锁舌。松开垂直锁定踏板。
9. 如须将 Power Nozzle 与直管分开, 请用脚踩住旋转臂上方的踩踏式释放钮。

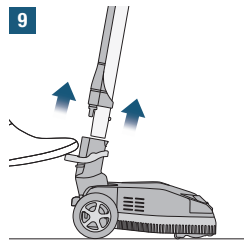
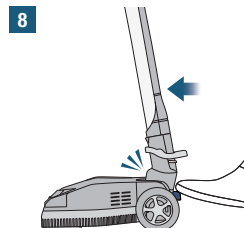
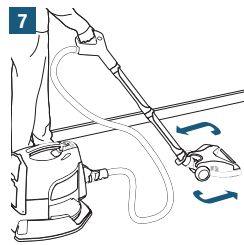
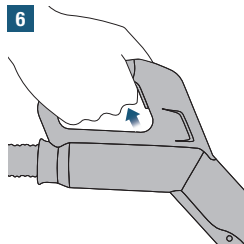
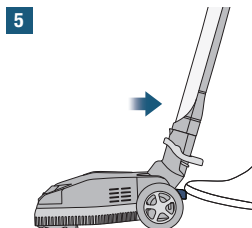
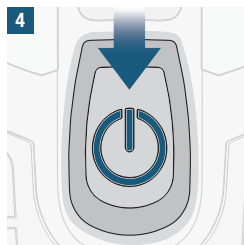
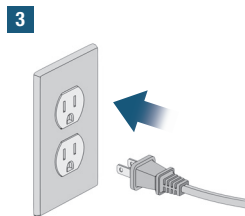
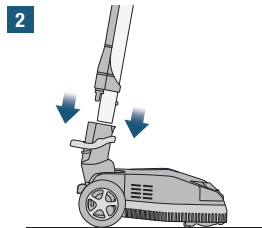

更换 Power Nozzle™ 皮带

为实现最佳性能,我们建议您每 12-18 个月更换一次 Rainbow Power Nozzle 皮带,或在您发现清洁性能下降时予以更换。Power Nozzle 随附一条更换皮带,更换流程在几分钟内即可轻松完成。此更换皮带位于底板下方的备用皮带包中。如需额外的更换皮带,请联系 Rainbow 授权经销商。

警告: 维修时请务必断开电源。

1. 倒置 Power Nozzle。同时捏住两个卡舌并向上拉,使底板向 Power Nozzle 前部方向旋转,以脱开底板。
2. 抓住皮带旁边的皮带盖板,使其向底板背部方向旋转,以露出皮带和黄铜电机滑轮。
3. 用平头螺丝刀向上撬刷辊的两端,直至其脱离 Power Nozzle。
4. 从电机滑轮上拆下皮带,然后从 Power Nozzle 上拆下刷辊。
5. 丢弃磨损或破损的皮带,换上新皮带。使新皮带的凹槽和刷辊中心滑轮上的凹槽对齐。
6. 调整刷辊的方向,使刷毛的位置如图 6 所示。调整刷辊和黄铜电机滑轮上皮带的位置,使新皮带的凹槽和黄铜电机滑轮的凹槽对齐。
7. 注意‘八边形’刷辊端帽和 Power Nozzle 中的‘八边形’凹穴。同时注意 Power Nozzle 中的‘八边形’凹穴旁边的两个‘对齐’勒条。向前拉刷辊,收紧皮带,使皮带固定在黄铜电机滑轮上。调整刷辊位置,以使‘八边形’端帽落在‘对齐’勒条上。
8. 用大拇指向前推‘八边形’端帽,直至刷辊落入 Power Nozzle 上的‘八边形’凹穴中。确保‘八边形’端帽正确落入‘八边形’凹穴中。旋转刷辊,以确保皮带正确组装到刷辊滑轮和黄铜电机滑轮上。
9. 向前旋转皮带盖板并将其卡住,以关闭皮带盖板。
10. 重新安装底板,确保前部和后部卡扣完全合上。
11. 皮带更换流程到此结束。

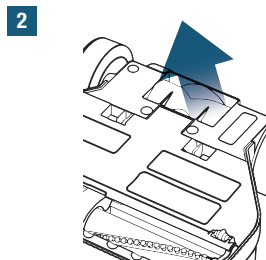
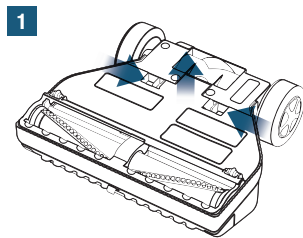

3

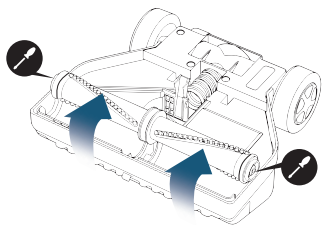

4

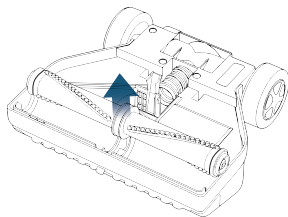

5A

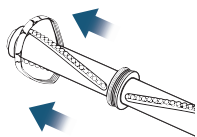

5B

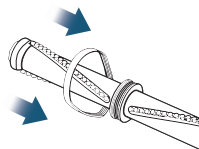

6

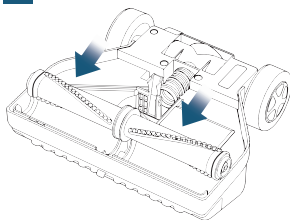

7A

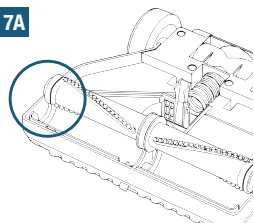

7B

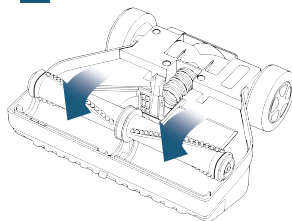

8

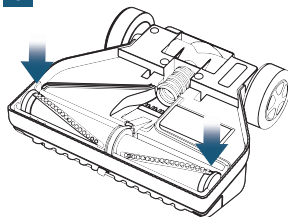

9

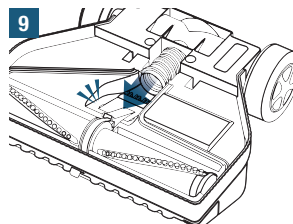

10

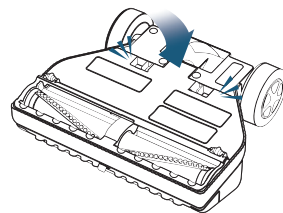

请联系 Rainbow 授权经销商，以获取 Power Nozzle 皮带更换件和其他供应品。



rainbowsystem.com

Rexair LLC | Troy, Michigan

© 2019 Rexair LLC | R17480N-0